



Möbel für die Zeit



SPITAL UND PFLEGE  
KATALOG



## **SPITAL UND PFLEGE**

Spogliatoio Mod. 1621 Schrankeinsatz	5
Spogliatoio Mod. 1620 Schrankeinsatz	7
Spogliatoio Mod. 1600 Schrankeinsatz	9
Servitore Instrumentenboy	13
Valletto Servierboy	15
Desinfektionssäule Sensor	17
Desinfektionssäule Lite	19
Separatista Teleskopstange	21

## **ALLGEMEINE GESCHÄFTSBEDINGUNGEN**



**MOBILIAR FÜR SPITAL UND PFLEGEZENTREN MUSS  
VIELEN ANFORDERUNGEN ENTSPRECHEN.**

Dies haben wir uns zu Herzen genommen und passende Möbel dafür entwickelt. Hier finden Sie spezielle Schränke, Mehrzweckwagen, Wertsachenschubladen, Bettenvorhangstangen sowie entsprechendes Zubehör.



## SPITAL UND PFLEGE



**SPOGLIATOIO MOD. 1621  
SCHRANKEINSATZ**



**SPOGLIATOIO MOD. 1620  
SCHRANKEINSATZ**



**SPOGLIATOIO MOD. 1600  
SCHRANKEINSATZ**



**WERTSACHENSCHUBLADE**



**SERVITORE INSTRUMENTENBOY**



**VALLETTO SERVIERBOY**



**DESINFEKTIONSSÄULE SENSOR**



**DESINFEKTIONSSÄULE LITE**



**SEPARATISTA TELESKOPSTANGE**

## SPITAL UND PFLEGE



Möbel für die Zeit



SPITAL UND PFLEGE

DER VOLLKOMMENE.

SPOGLIATOIO MOD. 1621 SCHRANKEINSATZ



Die fahrbare Garderobe Spogliatoio lässt sich ohne Mühe in einen Spitalschrank versorgen. Ablage, Ecken und Rückwand verfügen über weite Radien und Öffnungen, was eine einfache leichte Reinigung ermöglicht. Die Standardausführung beinhaltet drei Spezialkleiderbügel und ein abschliessbares Fach. Der umlaufende Kantenschutz aus hellgrauem Kunststoff schützt Gestell und Umgebung, die ebenfalls grauen Gummi-Lenkrollen weisen einen Durchmesser von 75 mm aus.



#### WERTSACHENSCHUBLADE

Die abschliessbare Wertsachenschublade wird aus hochwertigem eloxierten Aluminium hergestellt.



#### PRODUKTINFORMATIONEN

- Gestell aus Aluminiumblech geschweisst und natur eloxiert
- Mit abschliessbaren Privatfach
- B: 400 x T: 500 x H: 1690 mm

#### MATERIALIEN

Gestell: Metall

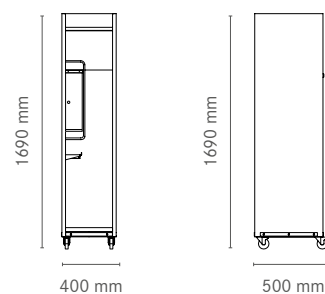



Möbel für die Zeit



SPITAL UND PFLEGE

DER VOLLKOMMENE.

SPOGLIATOIO MOD. 1620 SCHRANKEINSATZ



Die fahrbare Garderobe Spogliatoio lässt sich ohne Mühe in einen Spitalschrank versorgen. Ablage, Ecken und Rückwand verfügen über weite Radien und Öffnungen, was eine einfache leichte Reinigung ermöglicht. Die Standardausführung beinhaltet drei Spezialkleiderbügel und ein abschliessbares Fach. Der umlaufende Kantenschutz aus hellgrauem Kunststoff schützt Gestell und Umgebung, die ebenfalls grauen Gummi-Lenkrollen weisen einen Durchmesser von 75 mm aus.



#### WERTSACHENSCHUBLADE

Die abschliessbare Wertsachenschublade wird aus hochwertigem eloxierten Aluminium hergestellt.



#### PRODUKTINFORMATIONEN

- Gestell aus Aluminiumblech geschweisst und natur eloxiert
- Mit abschliessbarem Privatfach
- B: 400 x T: 500 x H: 1690 mm

#### MATERIALIEN

Gestell: Metall

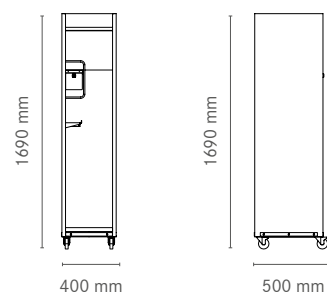





Möbel für die Zeit



SPITAL UND PFLEGE

DER ELEGANTE.

SPOGLIATOIO MOD. 1600 SCHRANKEINSATZ



Die fahrbare Garderobe Spogliatoio aus Stahlrohr, verfügt über herausnehmbare eloxierte Aluminium-Tablare, offene Ecken und ein abschliessbares Fach. Ein umlaufender Kantenschutz aus hellgrauem Kunststoff schützt Gestell und Umgebung, die ebenfalls grauen Gummi-Lenkrollen haben einen Durchmesser von 75 mm.



#### WERTSACHENSCHUBLADE

Die abschliessbare Wertsachenschublade wird aus hochwertigem eloxierten Aluminium hergestellt.



#### PRODUKTINFORMATIONEN

- Gestell aus Aluminiumblech geschweisst und natur eloxiert
- Mit abschliessbaren Privatfach
- B: 400 x T: 500 x H: 1690 mm

#### MATERIALIEN

Gestell: Metall

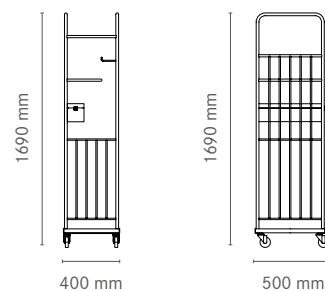



Möbel für die Zeit



SPITAL UND PFLEGE

WERTSACHENSCHUBLADE



Die abschliessbare Wertsachenschublade wird aus hochwertigem eloxierten Aluminium hergestellt.

#### PRODUKTINFORMATIONEN

- Zwei Schlüssel mitgeliefert





Möbel für die Zeit



SPITAL UND PFLEGE

DER PURITANISCHE.  
SERVITORE INSTRUMENTENBOY



Der Instrumentenboy Servitore in schlichter Optik gefertigt und aus verchromtem Stahl, ist praktisch in der Anwendung und sehr flexibel. Er ist einfach zu reinigen und deshalb sehr gut geeignet zum Einsatz in Spitälern.

#### PRODUKTINFORMATIONEN

- Filigranes und stabiles Stahlgestell mit verschweissten Seitenbügeln
- Ablagefläche für verschiedene Anwendungsmöglichkeiten
- Hohe Kratz- und Abriebfestigkeit
- Leicht und wendig
- Zwei Tablare (Belastbarkeit, je 50kg)
- Graue Gummi-Lenkrollen,  $\varnothing$  75mm
- Masse: L 650 x B 450 x H 800mm



#### MATERIALIEN

Platte: Metall



Gestell: Metall



Weitere Farben oder Materialien auf Anfrage.

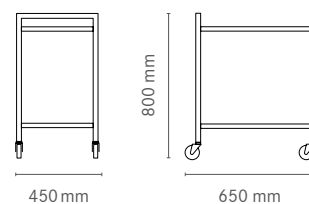



Möbel für die Zeit



SPITAL UND PFLEGE

DER UNAUFDRINGLICHE.

VALLETTO SERVIERBOY



Der Servierboy Valletto aus pulverbeschichtetem Stahl ist ein vielseitig einsetzbarer Rollwagen. Dank seiner Schlichtheit lässt er sich einfach reinigen, ist leicht und wendig und trotzdem sehr belastbar.

#### PRODUKTINFORMATIONEN

- Filigranes und stabiles Stahlgestell
- Ablagefläche für verschiedene Anwendungsmöglichkeiten
- Leicht und wendig
- Zwei Tablare (Belastbarkeit, je 25kg)
- Graue Gummi-Lenkrollen, ø 75mm
- Masse: L 730 x B 520 x H 800mm



#### MATERIALIEN

Oberfläche: Metall, Hellgrau kunstharzbeschichtete Spanplatte



Gestell: Pulverbeschichtet



Weitere Farben oder Materialien auf Anfrage.

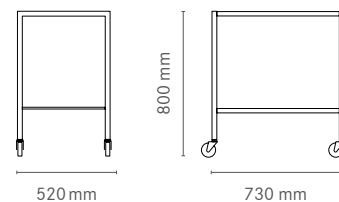





Möbel für die Zeit



SPITAL UND PFLEGE

DER KONTAKTLOSE.  
DESINFEKTIONSSÄULE SENSOR



Der auffallende, freistehende Hände Desinfektionsständer mit kontaktlosem Spender, bestückt mit Desinfektionsmittel-Beutel 1000 ml und rostfreier Tropfschale dient für eine leichte und sichere Händehygiene. Spender und Desinfektionsmittel ist im Lieferumfang enthalten. Hygiene-/ Informationstafel auf Wunsch erhältlich.



#### PRODUKTINFORMATIONEN

- Freistehende, mobile und stabile Ausführung
- Einfache Montage
- Sensor Spender
- Desinfektionsmittel/Seife Beutel 1000 ml
- Geeignet für Innenanwendung
- Bodengleiter aus PA
- Sonderausführung auf Anfrage
- Grösse: 240 x 300 x 1245 mm (Höhe inkl. Spender 1470 mm)

#### MATERIALIEN

Gestell: Pulverbeschichtet Weissaluminium oder Weiss seidenmatt, glatt



Tropfschale: Edelstahl geschliffen



Zubehör Weitere Desinfektions-Beutel 1000 ml

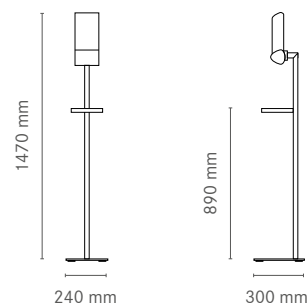



Möbel für die Zeit

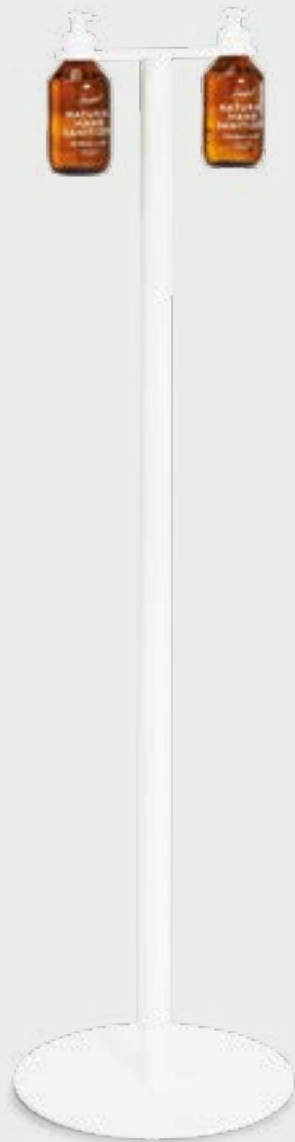

SPITAL UND PFLEGE

DER TASTBARE.  
DESINFEKTIONSSÄULE LITE



Der schlichte, freistehende Hände Desinfektionsständer, bestückt mit zwei Dispenserflaschen à 500 ml dient für eine handliche und sichere Händehygiene. Zwei leere und manuelle Dispenserflaschen sind im Lieferumfang enthalten. Hygiene-/ Informationstafel auf Wunsch erhältlich.

#### PRODUKTINFORMATIONEN

- Freistehende, mobile und stabile Ausführung
- Einfache Montage
- Zwei leere Dispenserflaschen à 500 ml
- Einfaches Nachfüllen und Austauschen für Desinfektion/Seife
- Geeignet für Innenanwendung
- Bodengleiter aus PA
- Sonderausführung auf Anfrage
- Grösse: ø 300 x 1100 mm

#### MATERIALIEN

Gestell: Pulverbeschichtet Weissaluminium oder Weiss seidenmatt, glatt



Zubehör Weitere Desinfektions-Beutel 1000 ml

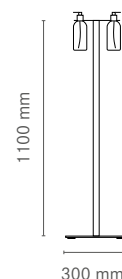



Möbel für die Zeit



SPITAL UND PFLEGE

SEPARATISTA TELESKOPSTANGE



Die Separatista Bettenvorhangstange ist stabil, ausziehbar und einfach in der Montage. Optional kann sie mit Kunststoffvorhangringen, mit Federklammern oder einer Wandplatte bestellt werden. Die Stange ist in zwei verschiedenen Grössen erhältlich, jeweils mit oder ohne Gelenk.

#### PRODUKTINFORMATIONEN

- Sehr stabile Konstruktion
- Einfache Montage und Handhabung
- Optional mit Wandplatte zur Montage erhältlich
- Optional mit einer Garnitur, bestehend aus 15 Vorhangringen erhältlich

#### · Ausführungen:

- 3-teilig fest 60 x 1320 x 100 mm  
(Verstellbereich von 520 - 1320 mm)
- 3-teilig mit Gelenk 60 x 1320 x 100 mm  
(Verstellbereich von 520 - 1320 mm)
- 4-teilig fest 60 x 1750 x 100 mm  
(Verstellbereich von 520 - 1750 mm)
- 4-teilig mit Gelenk 60 x 1750 x 100 mm  
(Verstellbereich von 520 - 1750 mm)

#### MATERIALIEN

Gestell: Metall



# ALLGEMEINE GESCHÄFTSBEDINGUNGEN

## D.1. INKRAFTTRETEN UND GELTUNGSBEREICH

1.1 Mit Wirkung ab 1. Januar 2018 unterliegen alle Produkte, Dienstleistungen, Sachlieferungen, Angebote, Verkäufe, Anfertigungen und Transporte für die Verträge zwischen KIM Stahlmöbel AG und ihren Kunden ausschliesslich diesen AGB, soweit diese nicht ausdrücklich durch schriftliche Vereinbarungen abgeändert worden sind. Eigene Bestimmungen des Kunden werden nicht Vertragsbestandteil und entfalten keine Wirkung.

## 2. OFFERTEN VON KIM STAHLMÖBEL AG, VERTRAGSABSCHLUSS

2.1 Die Gültigkeit der Offerten ist auf 30 Tage ab Erstellungsdatum befristet. Darüber hinaus behält sich KIM Stahlmöbel AG das Recht vor, eine noch nicht angenommene Offerte jederzeit und auch vor Ablauf der 30 Tage mit sofortiger Wirkung zu widerrufen.

2.2 Ohne anderslautende schriftliche Vereinbarung erfolgt eine erste, allgemeine Offerte kostenlos. Wünscht der Kunde eine zweite, detaillierte Offerte und wird ein Auftrag danach nicht erteilt, ist KIM Stahlmöbel AG berechtigt, vom Kunden für ihre Aufwände im Zusammenhang mit der Erstellung der zweiten und allfälliger weiteren Offerten, Illustrationen, Skizzen, Texten, Modellen, Bemusterungen etc., eine Entschädigung gemäss Aufwand und Spesen zu fordern. Vom Kunden gewünschte «Eins-zu-eins-Bemusterung» wird in Rechnung gestellt.

2.3 Bestellungen haben vorzugsweise in schriftlicher Form vom Kunden bei KIM Stahlmöbel AG einzugehen, können aber auch formlos erfolgen, insbesondere auch mündlich. Mit der Bestellung kommt der Vertrag zwischen KIM Stahlmöbel AG und dem Kunden rechtsgültig zustande und der Kunde anerkennt mit der Bestellung diese AGB. Erfolgt seitens KIM Stahlmöbel AG eine Offerte kommt der Vertrag zwischen KIM Stahlmöbel AG und dem Kunden mit der Offert-Annahme durch den Kunden rechtsgültig zustande und der Kunde anerkennt damit gleichzeitig auch diese AGB. KIM Stahlmöbel AG bestätigt die Offert-Annahme mittels schriftlicher Auftragsbestätigung. Allfällige Unstimmigkeiten in der Auftragsbestätigung sind KIM Stahlmöbel AG umgehend mitzuteilen. Spätere Änderungen oder Annullierungen sind nicht mehr möglich bzw. zwingend mit Kostenfolgen verbunden.

2.4 Preisaufschläge von Dritten, die Bestandteile des Angebots sind, z.B. von Lieferanten, führen auch bei laufenden Aufträgen zu entsprechenden Preis Anpassungen. Vom Kunden nach Ausführungsbeginn gewünschte Minderleistungen führen ohne ausdrückliches schriftliches Einverständnis von KIM Stahlmöbel AG nicht zu einer Preisreduktion. KIM Stahlmöbel AG ist berechtigt, organisatorisch bedingte Mehrkosten, die auf kundenseitige Verzögerungen zurückzuführen sind, nach Aufwand in Rechnung zu stellen. KIM Stahlmöbel AG behält sich vor, Mehrkosten für Nacht- und Wochenendarbeit, die durch eine verspätete Auftragserteilung bei unverändertem Endtermin verursacht werden, nach Aufwand und branchenüblichen Ansätzen in Rechnung zu stellen.

## 3. PREISE, PREISLISTEN UND -ANGABEN

3.1 Die von KIM Stahlmöbel AG genannten Preise sind, sofern nicht anders angegeben, in Schweizer Franken.

3.2 Die Kosten für Steuern (inkl. MwSt.), Gebühren und Abgaben jeglicher Art gehen zu Lasten des Kunden auch wenn diese in der Offerte nicht berücksichtigt wurden.

3.3 Inhalt und Umfang der Leistungen von KIM Stahlmöbel AG ergeben sich aus der Auftragsbestätigung. Von KIM Stahlmöbel AG darüberhinausgehend erbrachte Leistungen werden zusätzlich in Rechnung gestellt (mit der Schlussrechnung oder separat).

3.4 Allgemeine, d.h. nicht an einen oder mehrere bestimmte(n) Adressaten gerichtete Preislisten und -angaben von KIM Stahlmöbel AG, einschliesslich Preisangaben im Internet, sind Richtwerte und keine Offerten im Sinne von Ziffer 2 dieser AGB. KIM Stahlmöbel AG behält sich eine jederzeitige Änderung solcher Preislisten und -angaben vor.

## 4. ZAHLUNGSBEDINGUNGEN UND -FRISTEN, HAFTUNG DES STELLVERTRETERS

4.1 Die verbindlichen Preise ergeben sich ausschliesslich aus der schriftlichen Auftragsbestätigung der KIM Stahlmöbel AG. Die Preise verstehen sich ab Werk Dübendorf ZH, exklusive Mehrwertsteuer und Verpackung. Zahlungskonditionen sind, wenn nicht anders vereinbart, 30 Tage netto. Die KIM Stahlmöbel AG ist berechtigt, Akontozahlungen zu verlangen. Bei reinen Verkaufsgeschäften ist der Kaufpreis inkl. MwSt. und Liefer-/Montagekosten vor dem Lieferdatum vollständig zu bezahlen.

4.2 Vorbehaltlich Ziffer 4.1 sind Rechnungen innert 30 Tagen ab Rechnungsdatum ohne Abzug fällig und zahlbar.

4.3 KIM Stahlmöbel AG stellt ihre Schlussrechnung in der Regel nach Lieferung oder nach Erbringung ihrer sonstigen Leistungen, kann dies aber auch schon zu einem früheren Zeitpunkt vornehmen.

4.5 KIM Stahlmöbel AG legt fest, welche Forderungen durch die Zahlung(en) des Kunden erfüllt sind.

4.6 KIM Stahlmöbel AG übernimmt keinerlei Haftung für Leistungsverzögerungen, die aus einer Nichteinhaltung der Zahlungsbedingungen durch den Kunden entstehen.

4.7 Erteilt jemand einen Auftrag als Stellvertreter für einen Dritten, haftet er solidarisch nebst dem Dritten für sämtliche aus diesem Auftrag resultierenden Forderungen von KIM Stahlmöbel AG.

## 5. LIEFERFRISTEN UND LIEFERUNG

5.1 Lieferfristen werden möglichst genau abgeklärt. Sie sind durchwegs unverbindlich und Lieferverzögerungen berechtigen weder zur Annahmeverweigerung noch zum Vertragsrücktritt noch zur Geltendmachung von Schadenersatz. Teillieferungen sind zulässig und berechtigen ebenfalls weder zur Annahmeverweigerung noch zum Vertragsrücktritt noch zur Geltendmachung von Schadenersatz.

5.2 Der Kunde ist verpflichtet, die Lieferung am avisierten Liefertermin in Empfang zu nehmen. Bei Annahmeverzug ist KIM Stahlmöbel AG berechtigt, die ihr dadurch entstehenden Mehrkosten zu verrechnen.

## 6. ÜBERGANG VON NUTZEN UND GEAHR, EIGENTUMSVORBEHALT

6.1 Nutzen und Gefahr gehen mit Lieferung der Vertragsprodukte an die vom Kunden angegebene Adresse auf den Kunden über.

6.2 Jedes gelieferte Vertragsprodukt bleibt bis zur vollständigen Zahlung gemäss dem konkreten Vertrag im Eigentum der KIM Stahlmöbel AG. KIM Stahlmöbel AG ist berechtigt, auf Kosten des Kunden die Eintragung im Eigentumsvorbehaltsregister vorzunehmen.

## 7. PRÜFPFLICHT

7.1 Der Kunde ist verpflichtet, vor der Freigabe der Auftrags-Endfertigung alle Kontroll- und Prüfdokumente auf Fehler zu überprüfen und allfällige Korrekturen termingerecht an KIM Stahlmöbel AG zu retournieren. KIM Stahlmöbel AG haftet nicht für Fehler, die übersehen werden.

7.2 Von KIM Stahlmöbel AG gelieferte Vertragsprodukte sind bei Lieferung ohne Verzug auf Vollständigkeit und Mängel vom Kunden zu prüfen. Dies gilt auch für jede Teillieferung. Fehllieferungen, Fehlmengen und Mängel sind innerhalb von acht Kalendertagen nach Lieferung schriftlich zu rügen. Mängel, die bei üblicher Sorgfalt nicht erkennbar sind und erst später entdeckt werden, sind innerhalb von acht Kalendertagen nach Entdeckung schriftlich zu rügen. Unterbleibt eine form- und / oder fristgerechte Rüge, gelten die Vertragsprodukte als genehmigt und sämtliche Gewährleistungsansprüche sind ausgeschlossen.

7.3 Bei Transport- oder Montageschäden hat der Kunde zudem unverzüglich bei Übernahme der Lieferung eine verbindliche Schadensfeststellung vom Transporteur oder Monteur zu veranlassen und KIM Stahlmöbel AG gemäß Ziffer 7.2 schriftlich zu informieren.

## 8. GEWÄHRLEISTUNG

8.1 Die Gewährleistungsfrist für Mängel der Vertragsprodukte beträgt zwei Jahre ab Lieferung unter folgenden Bedingungen:

8.2 Der Kunde hat seine Prüfpflichten gemäß Ziffer 7 korrekt wahrgenommen.

8.3 Die Gewährleistung erstreckt sich auf den vertraglichen Leistungsumfang.

8.4 Bei Mängeln wird KIM Stahlmöbel AG nach ihrer Wahl das Vertragsprodukt reparieren oder gegen Rückgabe der mangelhaften Teile diese durch mangelfreie ersetzen. Scheitert die Nachbesserung oder kommt KIM Stahlmöbel AG der Ersatzlieferung oder Nachbesserung trotz angemessener Nachfrist nicht nach, kann der Kunden die Vertragssumme mindern oder bei einem wesentlichen Mangel vom Vertrag zurücktreten. Weitere Gewährleistungsansprüche sind ausgeschlossen.

8.5 Keine Gewährleistung besteht für:

a) normale Abnutzungserscheinungen;

b) nicht ordnungs- / bestimmungsgemässen Gebrauch, fehlerhafte Montage durch den Kunden oder einem vom Kunden beauftragten Dritten, Verletzung oder Nichtbeachten der technischen Bauregeln, Überbeanspruchung, Änderungen oder Nachbesserungen durch den Kunden oder durch vom Kunden beauftragte Dritte;

c) falsche oder unvollständige Instruktionen, Weisungen, Informationen oder Auskunftserteilung etc. seitens des Kunden;

d) Nicht-Befolgung von Weisungen der KIM Stahlmöbel AG in Bezug auf die Behandlung und Handhabung oder Selbst-Verschulden sowie Dritt-Verschulden;

e) unwesentliche Abweichungen in der Ausführung, Konstruktion, Farbe oder den verwendeten Materialien.

8.6 Mängel entbinden den Kunden nicht von seiner Zahlungs- und Annahmepflicht.

## 9. HAFTUNG

9.1 KIM Stahlmöbel AG haftet für Schäden aus Gewährleistung, Nicht- oder nicht gehöriger Erfüllung, unerlaubter Handlung und sonstigen Rechtsgründen nur, soweit die Schadensursache auf einer vorsätzlichen oder grob fahrlässigen Pflichtverletzung von KIM Stahlmöbel AG oder eines Erfüllungsgehilfen von KIM Stahlmöbel AG beruht.

Dübendorf, 1. Januar 2018



**Möbel für die Zeit**

### **KIM Stahlmöbel**

**Alles aus einer Hand: Beratung, Planung,  
Produktion, Montage und Service.**

KIM ist ein innovatives, auf Metallmöbelbau spezialisiertes Unternehmen mit über 100-jähriger Erfahrung. Als Ihr kompetenter Partner liefern wir Ihnen von der Idee bis zum fertigen Produkt alles aus einer Hand.

Auch nach dem Verkauf sind wir für Sie da, wenn Sie Zubehör benötigen, einen Service, Arbeitsplätze um- oder ausbauen. Unser Baukastensystem ermöglicht auf Ihre Bedürfnisse zugeschnittene Gesamtlösungen mit hoher Produktkontinuität für Arbeitsplätze nach Mass.

Wir freuen uns auf Ihre Kontaktaufnahme.

Besuchen Sie auch unsere Website: **[kim.ch](http://kim.ch)**